

取扱説明書

コンパクトクリーナー「スミサット」
CCS10

KING JIM

目次

はじめに	P2
安全上のご注意	P2
その他のご注意	P3
特長	P3
各部の名称	P4
準備をする	P5
使い方	P6
ゴミを捨てる	P7
お手入れをする	P7
故障かな?と思ったら	P8
仕様	P8
アフターサービス	P9
お問い合わせ	P9
保証規定&保証書	裏表紙

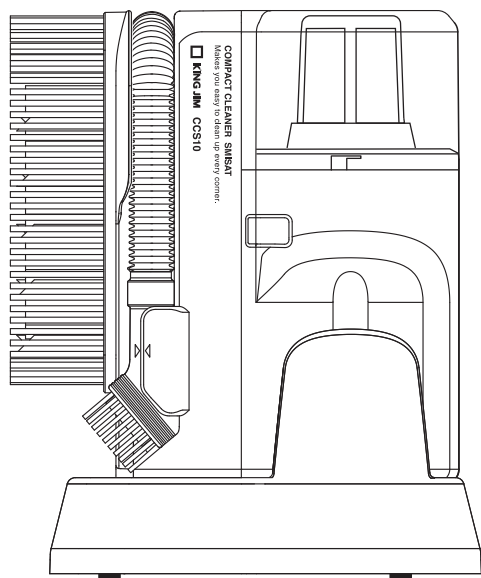

SMISAT
COMPACT CLEANER

はじめに

このたびは、コンパクトクリーナー「スミサット」CCS10 を買い上げいただき、ありがとうございます。コンパクトクリーナー「スミサット」をお使いいただく際には、本書をよくお読みになり、正しくお使いください。また、本書はすぐにお手にできる場所に保管し、紛失しないようにしてください。

安全上のご注意

必ずお守りください!

お使いになる方々や他の人々への危害、財産への損害を未然に防ぐため、必ずお守りいただきたい事項を次のように表示しています。本製品をご使用の際は、必ず取扱説明書をよくお読みのうえ、正しくお使いください。また、取扱説明書は不明な点をいつでも解決できるように、すぐ取り出して見られる場所に保管してください。

●表示された指示内容を守らずに、誤った使い方によって起こる危害および損害の度合いを、次のように説明しています。

	危険	この表示を守らずに誤った使い方をすると、「死亡または重傷などを負う可能性があり、かつその切迫の度合いが高い危害が想定される」内容を示しています。
	警告	この表示を守らずに誤った使い方をすると、「死亡または重傷などを負う可能性が想定される」内容を示しています。
	注意	この表示を守らずに誤った使い方をすると、「傷害を負う可能性または物的損害が発生する可能性が想定される」内容を示しています。

危険

- ・分解、改造をしないでください。破裂、発火、火災、感電、けがの原因となります。
- ・火気の近くや高温になる場所での使用、保管、放置は避けてください。発熱や発火の原因となります。
- ・付属の AC アダプタ以外は使用しないでください。故障、発熱、発火、感電、けがの原因となります。
- ・本体内蔵充電電池から液が漏れたときは、すぐに使用を中止してください。万一、漏れた液が目に入ったときは、すぐにきれいな水で洗い、医師の治療を受けてください。液が身体や衣服に付いたときは、すぐにきれいな水で洗い流してください。皮膚に炎症やけがの症状があるときは、医師に相談してください。
- ・釘を刺したり、ハンマーでたたいたり、踏みつけたり、落下させたり、強い衝撃を与えないでください。破裂、発火、火災、発熱、感電、漏電の原因となります。

警告

- ・濡れた手で本機の操作や電源プラグ、充電プラグの抜き差し、充電などはしないでください。内部に水が入った場合は、直ちに使用を中止してください。使用を続けると発火や感電の原因となります。
- ・電源プラグ、充電プラグは根元まで確実に差し込んでください。差し込み不完全の場合、発火や感電の原因となります。
- ・幼児・子供の手の届く場所に放置しないでください。幼児・子供の近くでご使用になる場合は、細心の注意を払ってください。けがや事故の原因となります。
- ・本機の上に物を置かないでください。また、コードやケーブルが傷むと火災や感電の原因となります。
- ・万一、異音がしたり本機が異常に発熱している、煙が出ている、異臭がしているなどの異常がある場合は、火傷に注意しながら速やかに使用を中止してください。充電中であれば、AC アダプタを抜き、当社お客様相談室にご連絡ください。
- ・本機にお茶、コーヒー、ジュースなどの飲み物をこぼしたり、殺虫剤を吹きかけたりしないでください。故障や火災、感電の原因となります。
- ・本機や AC アダプタの使用や充電中は、熱くなることがありますので、ご注意ください。長時間触れていると、低温やけどの原因となる場合があります。
- ・本機を火中に投入、または加熱しないでください。発熱、発火、破裂の原因となります。
- ・本機をエアコンの吹き出し口の近くに置かないでください。急激な温度変化により結露すると、内部が腐食し故障の原因となります。

注意

- ・直接日光の当たる場所や高温の場所に置かないでください。発熱や、発火の原因となります。
- ・湿気の少ない場所で使用・保管してください。発熱や発火、感電の原因となります。
- ・ぐらついた台の上や傾いた所など、不安定な場所に置かないでください。
- ・充電時以外は、AC アダプタを外してください。発火や感電の恐れがあります。
- ・電源プラグ、充電プラグは根元まで確実に差し込んでください。差し込み不完全の場合、発火や感電の原因となります。
- ・本機が汚れた場合は、柔らかい布で乾拭きしてください。ベンジン/シンナー/アルコール/洗剤などを用いると外装や文字が変質する恐れがありますので、使用しないでください。
- ・本機や充電スタンドを不安定な場所に置かないでください。落下したり、倒れてけがをする恐れがあります。
- ・充電電池には寿命があります。充電しても機能が回復しない場合は寿命です。なお、寿命は使用状態によって異なります。
- ・充電電池は一般的な特性として、低温時に性能が低下します。低温下でお使いになるときは、本機を冷やさないようにしてください。
- ・長時間使用しない場合は、高温多湿を避けて保管してください。また、電池の劣化を防ぐために、3~5 か月に一度充電をしてください。

その他ご注意

- ・本製品の誤ったご使用などにより生じた損害に対し、当社では一切の責任を負えませんので、あらかじめご了承ください。
- ・本製品でのご使用、または使用不能から生じる付随的な損害（事業の利益損失、中断など含む）に対し、当社では一切の責任を負えませんので、あらかじめご了承ください。

特長

■ 幅広吸い込み口

- ・吸い込み幅が広く、広範囲の掃除ができる。

■ 「ブラシ&チューブ」

- ・ブラシでゴミを掃きだしながら、チューブで吸い込む
- ・細かな凹凸面(電話機等)、隙間(窓サッシの溝やテレビの背面)もすばやく掃除。
- ・一つ一つの吸込み口が細いため、ゴミ以外の物は容易に吸い込まない。

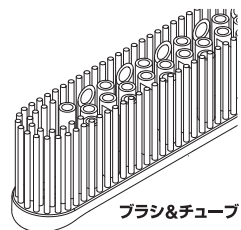

■ 「ホース」

- ・「ブラシ&チューブ」では届かない狭い隙間や溝などの細部の掃除に最適。

■ コンパクトボディ&充電式コードレス

- ・思いついた時にサッと手にとっていつでも使える。
- ・保管/収納/充電に便利なスタンド付き。

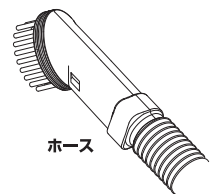

各部の名称

- | | |
|----------------------|-------------|
| 1. 本体 | 7. 充電ランプ |
| 2. 電源ボタン | 8. フィルター |
| 3. アタッチメント取り外しボタン | 9. フィルターカップ |
| 4. 充電スタンド（ケーブル巻取り対応） | 10. ダストケース |
| 5. アタッチメント | 11.AC アダプタ |
| 6. セパレーター | |

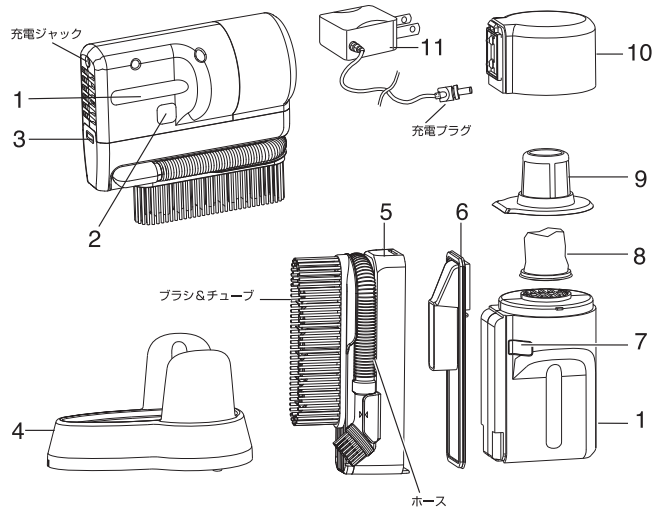

充電電池は消耗品です。運転時間が短くなった際は、本体の寿命です。充電電池の消耗による寿命は保証期間内でも保証外となります。また修理ができません。

※充電電池を繰り返し使用することにより、使用時間が徐々に減ります。

■ 本製品を処分するとき

お住いの各自治体の処理に従い、適切に廃棄をお願いします。本機にはニッケル水素電池が含まれております。家庭のごみと一緒に廃棄しないでください。廃棄方法が不明な場合は、当社お客様相談室にお問い合わせください。

準備をする

■ 充電する

初めてご使用になる場合や長期間充電がされていない場合、充電量が減っている可能性があります。下記の要領で充電してください。

- ・吸引力が弱くなってきたと感じたら、充電してください。
- ・充電は 5℃~35℃の周辺温度で行ってください。

■ 充電の仕方

1. 充電スタンドの充電プラグ差し込み口に充電プラグを差し込み、90°回転させて取りつけてください。その後、コンセントに電源プラグを差し込んでください。
2. 充電スタンドは安定した平らな場所に置いてください。
3. 本体を充電スタンドの上にセットしてください。充電ランプが赤色に点灯し、充電が始まります。
 - ・本体が正しくセットされないと充電が始まりません。充電ランプ(赤)が点灯していることを確認してください。
 - ・アタッチメント、ダストケース、フィルターカップ、フィルターを取り外した状態での、充電はしないでください。本体内部に異物が入る可能性があり、火災・感電・故障の原因になります。
4. 充電が完了しましたら、充電ランプは消灯します。
 - ・過充電を防止するため、コンセントから AC アダプタを抜いてください。

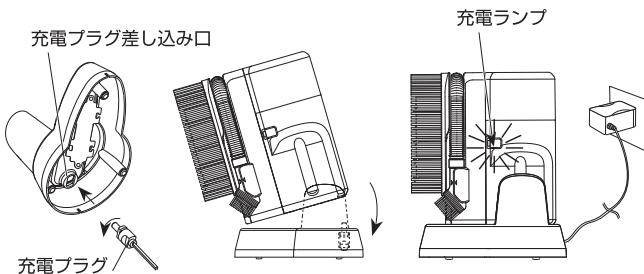

<重要>

- ※連続して本製品を使用すると本体(バッテリー部分)が熱くなる場合があります。再充電する前に、冷ましてから充電してください。
- ※充電中は AC アダプタは熱を持ちますが、故障ではありません。
- ※付属以外の AC アダプタを使用すると本体が故障し、発煙・発火する恐れがあります。
- ※充電中は本体を動かさないでください。本体及び充電スタンドなど破損の恐れがあります。

使い方

※次のものは吸わせないでください。

- ・水などの液体、吸湿剤など、水分を含んだゴミ。
- ・多量の砂(ペット用砂、パウダー状の粉末など)、小石など目づまりするもの。
- ・ペットなどの排泄物が付いたもの。
- ・食品用ラップや包装用フィルムなどの通気性の悪いもの。
- ・ガラス、針、ピン、刃物など鋭利なもの。
- ・糊や接着剤など、粘着性のあるもの。
- ・火薬や揮発性物質など、燃えやすいもの。
- ・金属粉など、導電性のもの。

※引火性のものが滞留しているところでは、使用しないでください。

■ 本体の電源を入れる。

1. 本体を充電スタンドから外します。
2. 電源ボタンを押すと電源が入り、電源ボタンを離すと電源が切れます。
3. 使用しない時は充電スタンドにセットしてください。

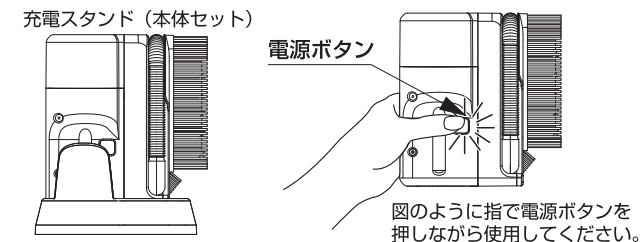

<ブラシ&チューブを使用する>

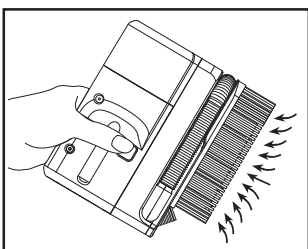

電源ボタンを押すとブラシ&チューブでの掃除を開始します。

※ブラシ&チューブでの掃除中は、ホースでの掃除はできません。

<ホースを使用する>

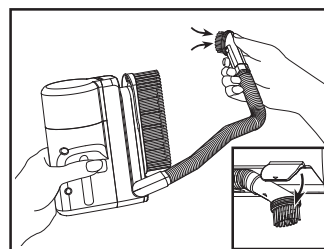

ホースを取り外し、電源ボタンを押すと、ホースでの掃除を開始します。

※ホースでの掃除中は、ブラシ&チューブでの掃除はできません。
※ブラシ&チューブでの掃除を再開する場合は、ホースをアタッチメントの元の位置に取り付けてください。

ゴミを捨てる

※吸い込んだゴミはできるだけこまめに捨ててください。フィルターにゴミが付着したままだと吸引力低下の原因になります。

- 1: アタッチメント取り外しボタンを押しながら本体からアタッチメントを取り外してください。
 - ※アタッチメント内のセパレーターを取り外し、アタッチメント内のゴミは捨ててください。捨てた後はセパレーターを取り付けてください。
 - 2: ダストケースを反時計回りに回し、本体からダストケースを取り外してください。
 - 3: フィルターカップ、フィルターを取り外し、ゴミを捨ててください。
- ※ダストケースを本体から外している間は、本体の吸い込み口に異物が入らないよう十分に注意してください。
※アタッチメントのチューブの中やアタッチメントとホースの繋ぎ部分にゴミがある場合は、爪楊枝などを使用しゴミを取り除いてください。

ゴミを捨てた後は

- ・フィルター、フィルターカップ、ダストケース、アタッチメントの順で本体に取り付けてください。

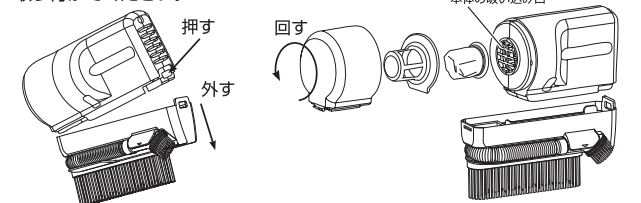

お手入れをする

※お手入れの際は、必ず AC アダプタをコンセントから抜いてください。

1. アタッチメントを本体から外す。

- ・アタッチメント取り外しボタンを押しながら本体から外してください。
- ・アタッチメント内のセパレーターを取り外し、内部に付着しているゴミを掃除してください。
- ・アタッチメントの吸い込み口(ブラシ&チューブ、ホース)に付着しているゴミを掃除してください。

2. ダストケースとフィルターを本体から外す。

- ・ダストケースを反時計回りに回し、本体から外してゴミを捨ててください。濡れた布などで拭き取った場合、完全に乾かしてからご使用ください。
- ・フィルターはやわらかいブラシなどで掃除してください。汚れがひどい場合は水で洗い流してください。水で洗った場合は、完全に乾かしてからご使用ください。研磨用の洗浄剤は使用しないでください。

3. フィルター、ダストケース、アタッチメントを正しい順序で本体に取り付ける。

※フィルター、フィルターカップ、ダストケース、アタッチメントは完全に乾かしてから、取り外した手順と逆の手順で本体に取り付けてください。
※必ずフィルターを取り付けてから使用してください。フィルターを正しく取り付けないと本体の中にゴミが侵入し、故障します。

故障かな？と思ったら

ご使用中に異常が発生した際、本体の電源を一度切った後、再度電源を入れ、動作確認をしてください。それでも症状が直らない時は、次の点をお調べください。

運転しない

- ・充電されていますか。-----P5
- ・電源ボタンを押していますか。-----P6
- ・本体は正しく組み立てられていますか。-----P7

掃除中にゴミの取り残しが多い。運転音がうるさい。

- ・ダストケース内がゴミでいっぱいになっていませんか。-----P7
- ・フィルターが目づまりしていませんか。-----P7
- ・アタッチメント内でゴミがつまっていますか。-----P7

排気がにおう

- ・湿ったゴミを吸い込んでいませんか。-----P6
- ・フィルターがきちんと取り付けられていますか。-----P7
- ・フィルターが目づまりしたまま使用していませんか。-----P7

本体や充電器が熱い

- ・制御回路に電流が流れたり、モーターの動作による熱です。故障ではありません。

うまく充電できない

- ・ACアダプタの電源プラグはしっかり差し込まれていますか。-----P5
- ・充電スタンドに本体がきちんとセットされていますか。-----P5
- ・本体の充電ジャック、充電プラグに異物が付着していませんか。-----P5
- ・他社製のACアダプタで充電していませんか。-----P5

仕様

寸法：約 75 (幅) x156 (奥行) x165 (高) mm (充電スタンド含まず)
質量：約 530g (充電スタンド含まず)
充電電池 (交換不可)：ニッケル水素 (7.2V・1300mAh)
電源：ACアダプタ (AS1303)
充電時間※1：約 8 時間
連続運転時間※2：約 15 分
集じん容量：0.2L
消費電力：約 35W
本体材質：本体 / ABS、ブラシ / PP、チューブ / シリコン、ホース / EVA
使用条件：動作環境 温度：5～35℃ 湿度：30～80% (非結露)
保存環境 温度：0～40℃ 湿度：5～80% (非結露)

- ※1 上記充電時間は使い切った本体を満充電する場合の目安です。
- ※2 電池の消耗状況は掃除する場所のゴミの量など使用環境により異なります。

アフターサービスについて

■保証書

保証書は販売店・ご購入上げ年月日などの記入をお確かめの上、販売店よりお受け取りください。保証書と保証規定の内容をよくご覧の上、大切に保管してください。

■故障したときは

保証期間内は、保証規定に基づいて修理または交換いたします。本体及び保証書をお買い上げ販売店までお持ちください。当社の都合により本体を代替品に交換することにより修理に替えさせて頂く場合がありますので、ご了承ください。

お問い合わせ

アフターサービスについてご不明な点やご相談は、お買い上げ販売店、キングジム商品取扱店または当社お客様相談室にお問い合わせください。最新の情報については、当社のホームページにてご確認ください。

ホームページアドレス <http://www.kingjim.co.jp/>

フリーダイヤル(全国共通) お客様相談室 ☎0120-79-8107	ナットクのパートナー	株式会社キングジム
FAX からの場合 0120-79-8102 携帯電話からの場合 0570-06-4759 ※通話料お客様負担 受付時間：平日(月～金曜日)午前9:00～午後5:30	東京都千代田区東神田二丁目10番18号 〒101-0031 http://www.kingjim.co.jp/	



記載の外観および仕様は改良のため予告なく変更することがあります。
※本書内容を無断で複製、転載しないでください。
※本書内容については、将来予告なしに変更される場合があります。
※本書の記載の誤りなどについての補償はご容赦ください。
※当社では常に製品の改善を行っており、お客様の買い上げ時期によっては、同一製品の中にも多少の差が生じる場合がありますが、ご了承ください。
※キングジム、KINGJIM、スミサット、SMISAT は株式会社キングジムの商標または登録商標です。

保証規定

- 取扱説明書の注意書きに従った正常な使用状態で、保証期間内に故障した場合には、お買い上げ販売店、または取扱店までお持ちください。当社が無償で修理いたします。
- 保証期間内に故障して無償修理をお受けになる場合には、製品と本保証書をご持参、ご提示のうえ、お買い上げ販売店にご依頼ください。
- ご転居やご贈答品等で、本保証書に記入してあるお買い上げ販売店に修理をご依頼になれない場合には、キングジムお客様相談室へご相談ください。
- 保証期間内でも、次の場合は有償修理になります。
 - (1) 使用上の誤りや、お客様による修理または改造による故障及び損傷
 - (2) お買い上げ後の浸(冠)水、塩害、液体かぶり、落下、衝撃、砂(泥)入り、圧力等による故障及び損傷
 - (3) 火災、地震、水害、落雷、その他の天災地変、公害や異常電圧などによる故障及び損傷
 - (4) 一般家庭用以外(例えば、業務用の長時間使用)に使用された場合の故障及び損傷
 - (5) 本保証書の提示がない場合
 - (6) 本保証書にお買い上げ年月日、お客様名、販売店名の記入がない場合、或いは字句を書き替えられた場合
 - (7) 消耗品類の交換
- 同梱付属品、別売品の保証はしていません。取扱店にてお買い求めください。
- 保証期間内であるか否かにかかわらず、当社に故意または重大な過失がある場合を除き、お客様が製品を使用することによって発生した間接的もしくは波及効果による損害、使用利益、および得べかりし利益の損失等に対して、当社は一切責任を負わず、また製品代金限度額としてのみ、これを賠償する責を負うものとします。
- 本保証書は日本国内においてのみ有効です。(This warranty is valid only in Japan.)
- 本保証書は再発行しませんので紛失しないよう大切に保管してください。
 - ※本保証書は本書に明示した期間・条件のもとにおいて無償修理をお約束するものです。したがって、本保証書によってお客様の法律上の権利を制限するものではありません。
 - ※修理に出されるときは、製品と本保証書をご持参のうえお買い上げ販売店にご依頼ください。

個人情報の取り扱いについて
本保証書に記載されたお名前、住所などの個人情報は、保証期間内のサービス活動及びその後の安全点検活動のために利用させていただく場合がございますのでご了承ください。

保証書	
製品名	コンパクトクリーナー「スミサット」
品番	CCS10
保証期間	本体お買い上げ日より1ヶ年 お買い上げ日 年 月 日
お客様	お名前 ご住所 電話番号
販売店名	

株式会社キングジム

〒101-0031東京都千代田区東神田二丁目10番18号
<http://www.kingjim.co.jp/>

フリーダイヤル(全国共通) お客様相談室 ☎0120-79-8107	ナットクのパートナー
---------------------------------------	------------

FAXからの場合 0120-79-8102
携帯電話からの場合 0570-06-4759 ※通話料お客様負担
受付時間：平日(月～金曜日)午前9:00～午後5:30